



# JVC

**MICRO COMPONENT SYSTEM**  
**MIKRO-KOMPONENTEN-SYSTEM**  
**SYSTEME DE MICROCOMPOSANTS**  
**MIKRO KOMPONENTENSYSSTEEM**

---

## UX-V100

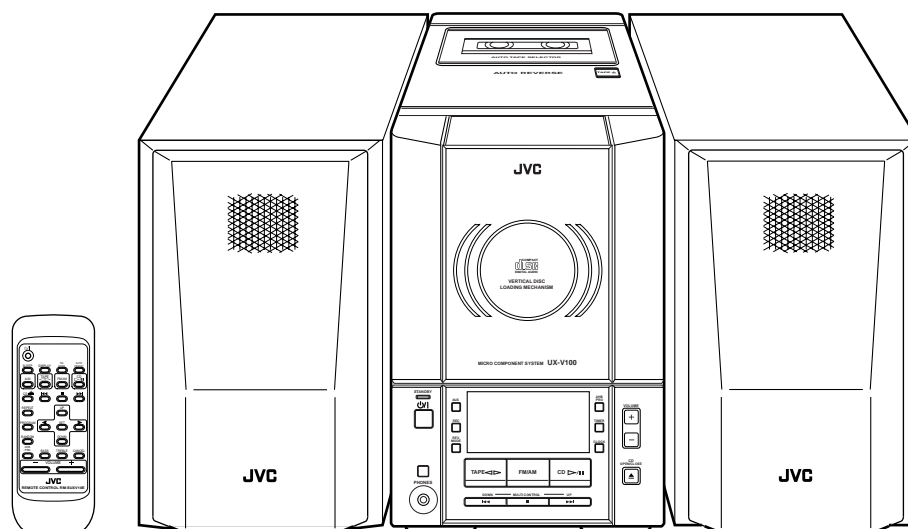
 — Consists of CA-UXV100 and SP-UXV100.

**COMPACT**  
**disc**  
**DIGITAL AUDIO**



### **INSTRUCTIONS** **BEDIENUNGSANLEITUNG** **MANUEL D'INSTRUCTIONS** **GEBRUIKSAANWIJZING**

**For Customer Use:**

Enter below the Model No. and Serial No. which are located either on the rear, bottom or side of the cabinet. Retain this information for future reference.

Model No. \_\_\_\_\_

Serial No. \_\_\_\_\_

GVT0056-006A

[E]



## Warnung, Achtung und sonstige Hinweise / Mises en garde, précautions et indications diverses / Waarschuwingen, voorzorgen en andere mededelingen

---

### **Achtung** — -Schalter!

Den Netzstecker aus der Steckdose ziehen, um die Stromversorgung vollkommen zu unterbrechen. Der Schalter  unterbricht in keiner Stellung die Stromversorgung vollkommen. Die Stromversorgung kann mit der Fernbedienung ein- und ausgeschaltet werden.

### **Attention** — **Commutateur** /!

Déconnecter la fiche de secteur pour couper complètement le courant. Le commutateur  ne coupe jamais complètement la ligne de secteur, quelle que soit sa position. Le courant peut être télécommandé.

### **Voorzichtig** — schakelaar!

Om de stroomtoevoer geheel uit te schakelen, trekt u de stekker uit het stopcontact. Anders zal er altijd een geringe hoeveelheid stroom naar het apparaat lopen, ongeacht de stand van de  schakelaar. U kunt het apparaat ook met de afstandsbediening aan- en uitschakelen.

### **ACHTUNG**

Zur Verhinderung von elektrischen Schlägen, Brandgefahr, usw:

1. Keine Schrauben lösen oder Abdeckungen entfernen und das Gehäuse nicht öffnen.
2. Dieses Gerät weder Regen noch Feuchtigkeit aussetzen.

### **ATTENTION**

Afin d'éviter tout risque d'électrocution, d'incendie, etc.:

1. Ne pas enlever les vis ni les panneaux et ne pas ouvrir le coffret de l'appareil.
2. Ne pas exposer l'appareil à la pluie ni à l'humidité.

### **VOORZICHTIG**

Ter vermindering van gevaar voor brand, elektrische schokken, enz.:

1. Verwijder geen schroeven, panelen of de behuizing.
2. Stel het toestel niet bloot aan regen of vocht.



Deutsch

Français

Nederlands

### Vorsicht: Ausreichende Belüftung

Zur Vermeidung von elektrischen Schlägen, Feuer und sonstigen Schäden sollte das Gerät unter folgenden Bedingungen aufgestellt werden:

- 1 Vorderseite:  
Hindernisfrei und gut zugänglich.
- 2 Seiten- und Rückwände:  
Hindernisfrei in allen gegebenen Abständen (s. Abbildung).
- 3 Unterseite:  
Die Stellfläche muß absolut eben sein. Sorgen Sie für ausreichende Luftzufuhr durch Aufstellung auf einem Stand mit mindestens 10 cm Höhe.

### Attention: Aération correcte

Pour prévenir tout risque de décharge électrique ou d'incendie et éviter toute détérioration, installez l'appareil de la manière suivante:

- 1 Avant:  
Bien dégagé de tout objet.
- 2 Côtés/dessus/dessous:  
Assurez-vous que rien ne bloque les espaces indiqués sur le schéma ci-dessous.
- 3 Dessous:  
Posez l'appareil sur une surface plane et horizontale. Veillez à ce que sa ventilation correcte puisse se faire en le plaçant sur un support d'au moins dix centimètres de hauteur.

### Voorzichtig: Goede ventilatie vereist

Om brand, elektrische schokken en beschadiging te voorkomen, moet u het toestel als volgt opstellen:

- 1 Voorkant:  
Geen belemmeringen en voldoende ruimte.
- 2 Zijkanten/boven-/onderkant:  
Geen belemmeringen plaatsen in de hieronder aangegeven zones.
- 3 Onderkant:  
Op vlakke ondergrond plaatsen. Voldoende ventilatieruimte voorzien door het toestel op een onderstel met een hoogte van 10 cm of meer te plaatsen.

Vorderansicht  
Face  
Vooraanzicht

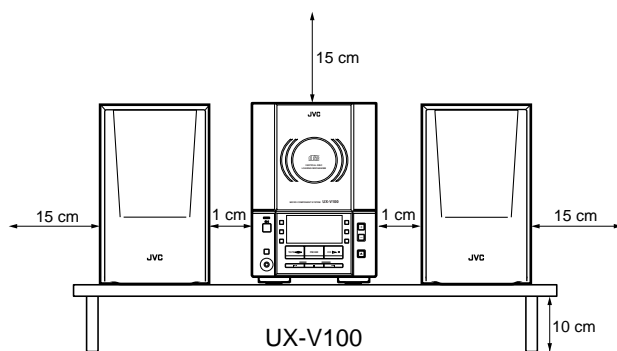

Seitenansicht  
Côté  
Zijaanzicht

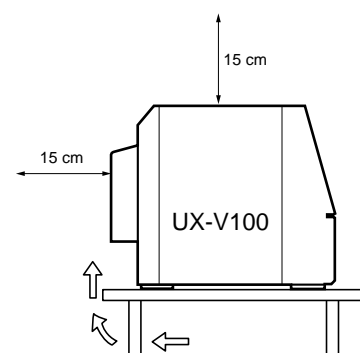

G-2



**WICHTIGER HINWEIS FÜR LASER-PRODUKTE / IMPORTANT POUR LES PRODUITS LASER / BELANGRIJKE INFORMATIE VOOR LASERPRODUKTEN**

**ANBRINGUNGSORTE FÜR LASER-PRODUKTE / REPRODUCTION DES ETIQUETTES / VERKLARING VAN DE LABELS**

- |  |  |
|--|--|
| ① KLASSIFIKATIONSETIKETTE AN DER RÜCKSEITE                   | ② WARNETIKETTE IM GERÄTEINNEREN                                |
| ① ETIQUETTE DE CLASSIFICATION, PLACÉE A L'ARRIÈRE DU COFFRET | ② ETIQUETTE D'AVERTISSEMENT PLACÉE À L'INTERIEUR DE L'APPAREIL |
| ① KLASSIFIKATIELABEL, OP DE ACHTERZIJDE VAN HET APPARAAT     | ② WAARSCHUWINGSLABEL, IN HET APPARAAT                          |

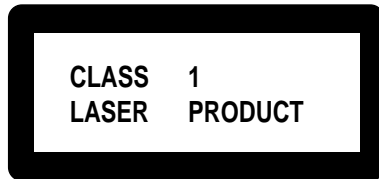

**DANGER:** Invisible laser radiation when open and interlock failed or defeated. AVOID DIRECT EXPOSURE TO BEAM. (e)

**WARNING:** Osynlig laserstrålning när denna del är öppnad och spärren är urkopplad. Betrakta ej strålen. (s)

**ADVASEL:** Usynlig laserstrålning ved åbning, når sikkerhedsafbrydere er ude af funktion. Undgå udsættelse for stråling (d)

**VARO:** Avattaessa ja suojalukitus ohitettaessa olet alltiina näkymättömälle lasersäteilylle. Älä katso säteeseen. (f)

1. LASER-PRODUKT DER KLASSE 1
2. **GEFAHR:** Unsichtbare Laserstrahlung bei Öffnung und fehlerhafter oder beschädigter Spre. Direkten Kontakt mit dem Strahl vermeiden!
3. **ACHTUNG:** Das Gehäuse nicht öffnen. Das Gerät enthält keinerlei Teile, die vom Benutzer gewartet werden können. Überlassen Sie Wartungsarbeiten bitte qualifizierten Kundendienst-Fachleuten.

1. PRODUIT LASER CLASSE 1
2. **ATTENTION:** Radiation laser invisible quand l'appareil est ouvert ou que le verrouillage est en panne ou désactivé. Eviter une exposition directe au rayon.
3. **ATTENTION:** Ne pas ouvrir le couvercle du dessus. Il n'y a aucune pièce utilisable à l'intérieur. Laisser à un personnel qualifié le soin de réparer votre appareil.

1. KLAS 1 LASERPRODUKT
2. **GEVAARLIJK:** Onzichtbare laserstraling wanneer open en de beveiliging faalt of uitgeschakeld is. Voorkom het direkt blootstaan aan de straal.
3. **VOORZICHTIG:** De bovenkap niet openen. Binnenin het toestel bevinden zich geen door de gebruiker te repareren onderdelen: laat onderhoud over aan bekwaam vakpersoneel.



Hartelijk gefeliciteerd met uw aankoop van het JVC Mikro Komponentensysteem. Wij hopen dat het apparaat een waardevolle aanwinst zal zijn voor uw huishouden en dat u er jarenlang plezier van zult hebben. Lees deze handleiding aandachtig door voordat u uw nieuwe stereoapparatuur in gebruik neemt. Hierin vindt u alle informatie die u nodig heeft om het systeem in te stellen en te gebruiken. Mocht u vragen hebben die niet door de handleiding worden beantwoord, neem dan contact op met uw leverancier.

## Voorzieningen

Hier volgt een beknopt overzicht van de voorzieningen, die uw systeem krachtig maken en toch eenvoudig te gebruiken.

- De bedieningselementen en de bediening hebben een nieuwe vormgeving gekregen, die geheel is gericht op het gebruiksgemak.
  - Met **COMPU PLAY** van JVC kunt u het systeem met één druk op de knop aanzetten en automatisch de radio, de cassettedeck of de CD-speler starten.
- Het systeem is uitgerust met het schakelsysteem Active Hyper Bass PRO, waarmee de lage frequentietonen zeer natuurgetrouw worden gereproduceerd.
- Het systeem is uitgerust met een voorziening waarmee 45 zenders tevoren kunnen worden ingesteld (30 FM en 15 AM (MG/LG)) en daarnaast is het mogelijk automatisch en handmatig op zenders af te stemmen.
- De veelzijdige CD-opties omvatten o.a. functies voor herhalen, afspelen in willekeurige volgorde en geprogrammeerd afspelen.
- Timerfuncties; Daily timer, Recording timer en Sleep timer.
- Keerzijde-functie voor cassettes.
- U kunt een geluidsapparaat aansluiten, dat echter alleen als afspeelapparaat wordt gebruikt.



## Indeling van deze handleiding

- De basishandelingen en instellingen, die voor de meeste functies gelijk zijn – bijvoorbeeld de volume-instelling –, worden in de paragraaf “Algemene bediening” beschreven, en worden niet voor elke functie apart herhaald.
- De namen van knoppen/bedieningselementen en berichten zijn in hoofdletters geschreven: bijvoorbeeld TAPE, “NO DISC”.

## WAARSCHUWING — BELANGRIJKE VOORZORGSMATREGELEN

### 1 Het systeem installeren

- Zorg dat het apparaat vlak staat, op een droge, niet te warme of te koude plaats (tussen 5°C en 35°C).
- Zorg voor voldoende afstand tussen het systeem en de TV.
- Zet uw systeem niet op een plaats die blootstaat aan trillingen.

### 2 Netsnoer

- Raak het netsnoer niet aan met natte handen!
- Zolang het netsnoer in het stopcontact zit is er altijd enig stroomverbruik.
- Trek nooit aan het netsnoer, wanneer u het netsnoer uit het stopcontact wilt halen; trek alleen aan de stekker.

### 3 Storingen, enz.

- Het systeem bevat geen onderdelen die door de gebruiker kunnen worden onderhouden. Wanneer zich een storing voordoet, dient u de stekker uit het stopcontact te trekken en contact op te nemen met uw leverancier.
- Steek nooit metalen voorwerpen in het systeem.

# Inhoudsopgave

Voorzieningen .....	1	Het cassettedeck gebruiken (opnemen) .....	14
Indeling van deze handleiding .....	1	Externe apparaten gebruiken .....	16
WAARSCHUWING		De timers gebruiken .....	17
— BELANGRIJKE VOORZORGSMATREGELEN .....	1	Verzorging en onderhoud .....	20
Introductie .....	2	Problemen oplossen .....	21
Algemene bediening .....	6	Technische specificaties .....	22
De tuner gebruiken .....	8		
De CD-speler gebruiken .....	10		
Het cassettedeck gebruiken (een cassette beluisteren) .....	13		





# Introductie

## Onderdelen

Controleer of u de volgende onderdelen bij het systeem heeft ontvangen.

- Netsnoer (1)
- AM-raamantenne (1)
- Afstandsbediening (1)
- Batterijen (2)
- FM-draadantenne (1)

Wanneer een van deze onderdelen ontbreekt, dient u onmiddellijk contact op te nemen met uw leverancier.

Nederlands

## Batterijen plaatsen in de afstandsbediening

Plaats de batterijen met de polen (+ en -) in de richting van de + en - markeringen in het batterijvakje.

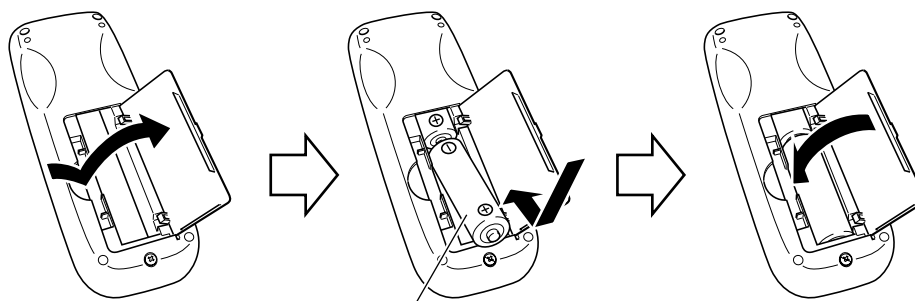

R6(SUM-3)/AA(15F)

### VOORZICHTIG: Gebruik de batterijen op de juiste wijze.

Teneinde lekkage of explosie van batterijen te voorkomen:

- Verwijder de batterijen als de afstandsbediening gedurende lange tijd niet wordt gebruikt.
- Vervang altijd beide batterijen tegelijkertijd.
- Gebruik nooit een oude en een nieuwe batterij samen.
- Gebruik nooit batterijen van verschillende typen samen.

### Gebruikte batterijen:

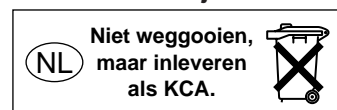

## De afstandsbediening gebruiken

Met gebruik van de afstandsbediening kunnen vele van de functies van het systeem op eenvoudige wijze worden uitgevoerd tot op een afstand tot 7 m.

De afstandsbediening moet op de sensor op het voorpaneel van het systeem worden gericht.

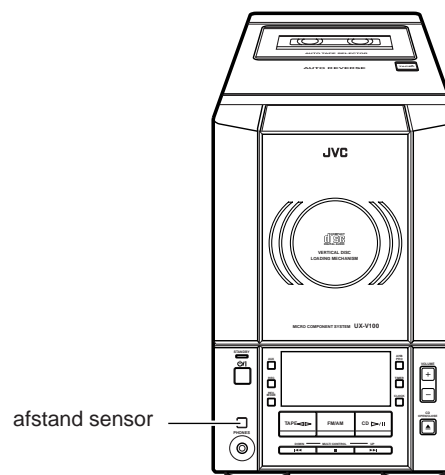



**VOORZICHTIG:** Zorg dat alle verbindingen zijn gemaakt voordat u de stekker in het stopcontact steekt.

## De FM-antenne aansluiten

Achterpaneel van het apparaat

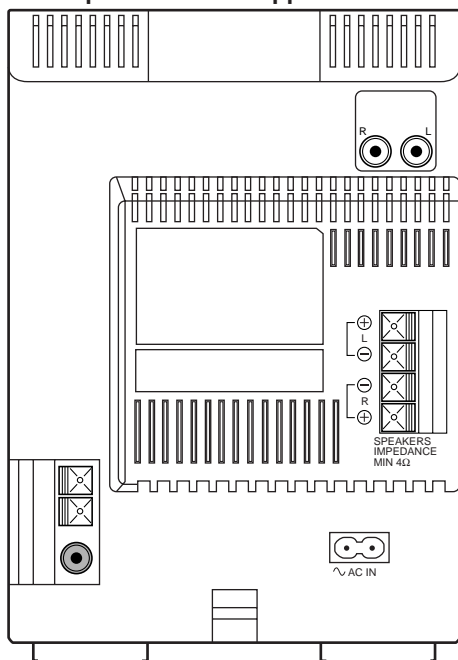

### De meegeleverde draadantenne gebruiken

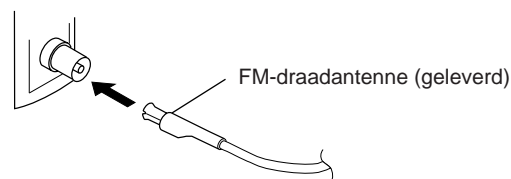

### Gebruik van de coaxconnector (optioneel)

Sluit een 75 Ω antenne met coaxconnector (IEC of DIN 45325) aan op de FM (75 Ω) COAXIAL-aansluitklem.

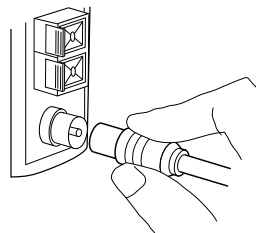

Als de ontvangst slecht is, kunt u de buitenantenne aansluiten.

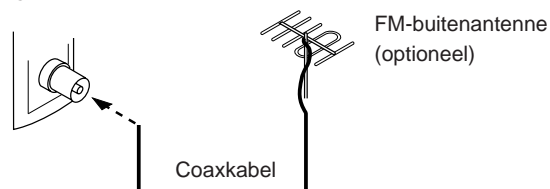

**Opmerking:** Voordat u een 75 Ω coaxkabel (het type met een ronde kabel dat voor een buitenantenne wordt gebruikt) aansluit, dient de meegeleverde FM-draadantenne te worden losgekoppeld.

Nederlands

## De AM (MG/LG)-antenne aansluiten

Achterpaneel van het apparaat

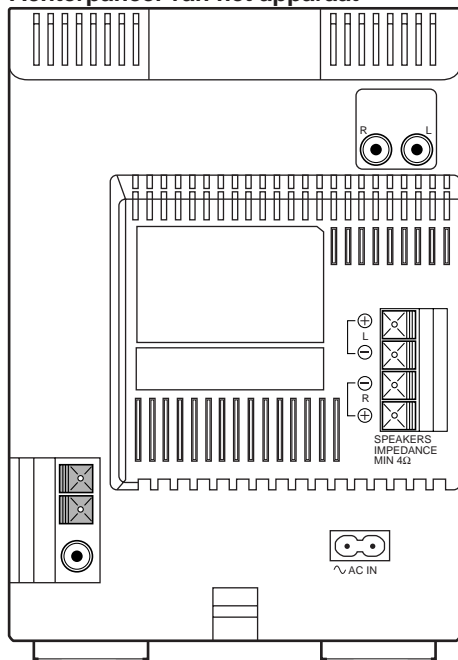

AM-raamantenne (geleverd)

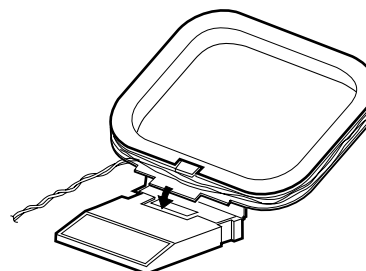

Bevestig het raam van de AM-antenne aan het voetstuk door de lipjes op het raam in de uitsparingen van het voetstuk vast te klikken.

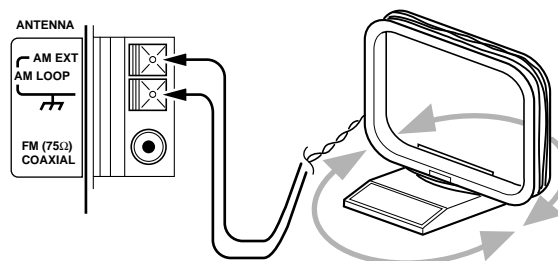

Draai het raam totdat u de beste ontvangst heeft.

**VOORZICHTIG:** Om ruis te vermijden, dienen de antennes uit de buurt van het systeem, de verbindingenkabel en de stroomkabel te worden geplaatst.





**VOORZICHTIG: Zorg dat alle verbindingen zijn gemaakt voordat u de stekker in het stopcontact steekt.**

## De luidsprekers aansluiten

Voor elke luidspreker moet een uiteinde van de luidsprekerkabel worden aangesloten op de luidsprekerklemmen aan de achterkant van het systeem.

1. Open de klemmen, schuif de uiteinden van de luidsprekerkabel stevig in de openingen en sluit de klemmen.
2. Sluit de rode (+) en zwarte (-) draden van de rechterluidspreker aan op de met een R gemarkeerde rode (+) en zwarte (-) aansluitklemmen van het systeem.

Sluit de rode (+) en zwarte (-) draden van de linkerluidspreker aan op de met een L gemarkeerde rode (+) en zwarte (-) aansluitklemmen van het systeem.

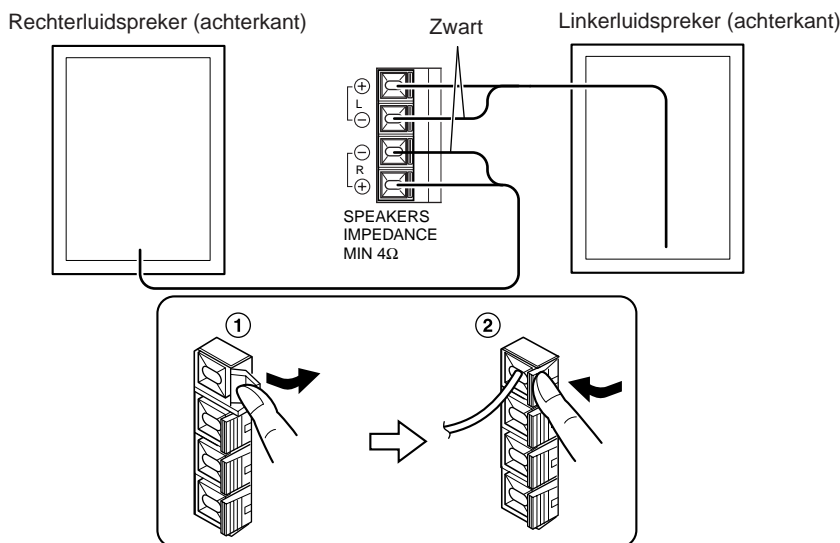

**VOORZICHTIG:**

**Als er in de buurt van de luidsprekers een TV staat, kan het beeld van de TV worden vervormd. Plaats de luidsprekers in dat geval verder uit de buurt van de TV.**

## Externe apparatuur aansluiten

U kunt een geluidsapparaat aansluiten, dat echter alleen als afspeler wordt gebruikt.

Sluit de audio-uitvoer-aansluitklemmen op de overige apparatuur aan en de LINE IN (AUX)-aansluitklemmen op de achterzijde. Gebruik daarvoor een geluidssnoer (optioneel).

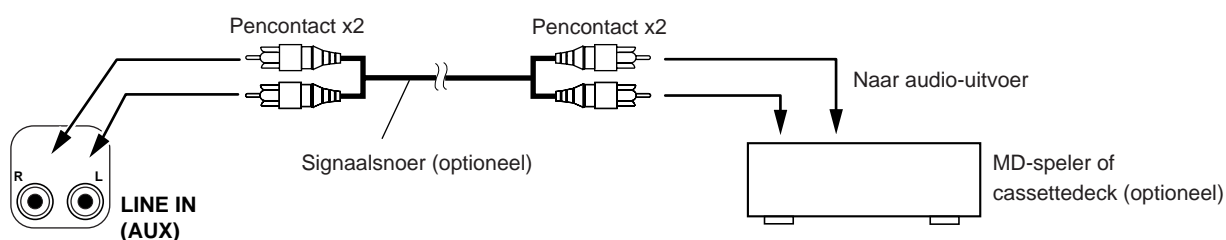





## Het netsnoer aansluiten

Steek de meegeleverde stroomkabel stevig in de wisselstroomaansluiting aan de achterkant van het toestel.

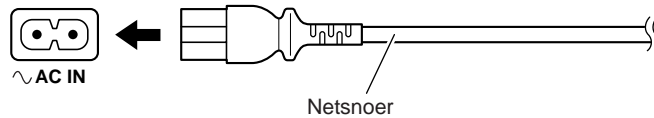

### VOORZICHTIG:

- **OM STORINGEN EN BESCHADIGING VAN HET SYSTEEM TE VOORKOMEN MAG UITSLUITEND HET MEEGELEVERDE JVC-NETSNOER WORDEN GEBRUIKT.**
- **TREK ALTIJD DE STEKKER UIT HET STOPCONTACT ALS U WEGGAAT OF WANNEER HET SYSTEEM GEDURENDE LANGERE TIJD NIET WORDT GEBRUIKT.**

**Nu kunt u de stekker in het stopcontact steken en het systeem in gebruik nemen!**

## De functie COMPU PLAY

Met behulp van de functie COMPU PLAY van JVC kunt u met één druk op een knop de meest gebruikte functies van het systeem bedienen. Door één enkele toets in te drukken kunt u nu een CD of cassette afspelen, de radio aanzetten of een extern apparaat beluisteren. Met deze één-toetsbediening wordt het systeem aangezet en vervolgens de gespecificeerde functie gestart.

Bij de beschrijvingen van elk van de functies wordt informatie gegeven over de wijze waarop deze één-toetsbediening werkt.

De COMPU PLAY-toetsen zijn:

### Op het toestel

CD ▷/||-toets  
FM/AM-toets  
TAPE ◁▷-toets  
AUX-toets

### Op de afstandsbediening

CD ▷/||-toets  
FM/AM-toets  
TAPE ◁▷-toets  
AUX-toets

## AUTOMATISCH AANZETTEN

Het systeem wordt automatisch ingeschakeld bij het uitvoeren van een van de volgende bedieningshandelingen.

- Als u op de toets CD OPEN/CLOSE ▲ van het toestel (of de toets CD ▲ van de afstandsbediening) drukt, wordt het systeem automatisch ingeschakeld en wordt de CD-houder geopend zodat u een CD kunt plaatsen. Hiermee wordt de CD-functie echter niet vanzelf ingeschakeld.

Als u op de -toets drukt om het systeem in of uit te schakelen, zal de deksel van de CD-speler automatisch worden gesloten, indien die open is.



# Algemene bediening

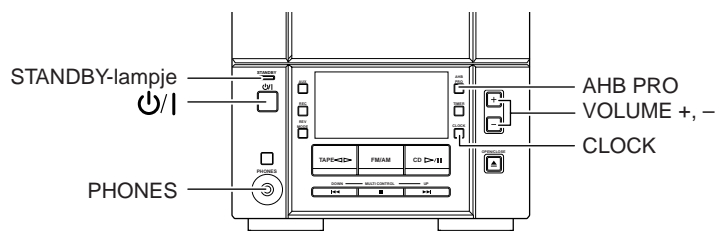
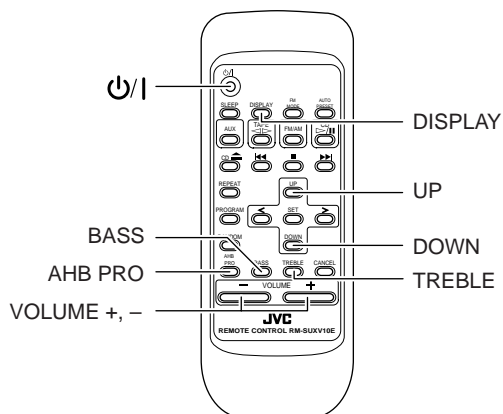

## Het toestel aan- en uitzetten

### Het systeem aanzetten

#### Druk op de P/I-toets.

De STANDBY-lampje verdwijnt van.

Het systeem wordt ingeschakeld en is gereed om de afspeler af te spelen die was geselecteerd toe het systeem werd uitgeschakeld.

- Als u bijvoorbeeld de vorige keer naar een CD heeft geluisterd, wordt het systeem ingeschakeld in de stand voor CD's. U kunt deze stand naar wens wijzigen.
- Als u de vorige keer naar de tuner heeft geluisterd, wordt de tuner weer ingeschakeld op dezelfde zender.

### Het systeem uitzetten

#### Druk nogmaals op de P/I-toets.

De STANDBY-lampje gaat branden op.

- Zelfs als het systeem is uitgeschakeld, is er altijd enig stroomverbruik (Standby-stand).
- Om het systeem volledig uit te schakelen, trekt u de stekker van het netsnoer uit het stopcontact. Als de stroomtoevoer wordt verbroken, wordt de klok teruggezet op 0:00.

## Het volume instellen

Druk op de toets VOLUME + om het geluidsvolume hoger te zetten en op VOLUME - om het geluidsvolume lager te zetten.

VOLUME 15

U kunt het volume instellen op een stand tussen 0 en 40.

#### VOORZICHTIG:

**Schakel het apparaat (op standby) NOOIT uit wanneer het volume uitzonderlijk hoog staat, omdat plotseling hard geluid uw gehoor, de luidsprekers en/of de koptelefoon kan beschadigen wanneer u het apparaat weer inschakelt.**

**VERGEET NIET dat u het volume niet kunt bijstellen wanneer het apparaat op standby staat.**

#### Privé luisteren

Sluit de hoofdtelefoon aan op de aansluiting PHONES. Er komt nu geen geluid uit de luidsprekers.

Zorg dat u altijd het volume laag zet voordat u de hoofdtelefoon opzet.





## De lage tonen (AHB PRO) versterken

U kunt de lage tonen versterken, zodat ook op laag volumenniveau een rijk, vol geluid wordt voortgebracht (dit effect kan alleen worden gebruikt bij het beluisteren van muziek):

**Om dit effect te bereiken**, drukt u op de toets AHB (Active Hyper Bass) PRO.

De BASS-indicator gaat branden op het display.

**Voor het uitschakelen van dit effect** drukt u nogmaals op dezelfde toets.

De BASS-indicator verdwijnt van het display.

## Toonregeling (Lage/Hoge)

U kunt de toon bijstellen door de instellingen voor BASS en TREBLE aan te passen.

### Lage tonen regelen

U kunt de lage tonen (laag frequentieniveau) instellen tussen -5 en +5. (0: neutraal)

- 1 Druk op de BASS-toets van de afstandsbediening.**
- 2 Druk op de toets UP of DOWN van de afstandsbediening om het lage tonen niveau bij te stellen.**



### Hoge tonen regelen

De hoge tonen (hoog frequentiebereik) kunnen worden ingesteld op een stand tussen -5 en +5. (0: neutraal)

- 1 Druk op de TREBLE-toets van de afstandsbediening.**
- 2 Druk op de toets UP of DOWN van de afstandsbediening om het hoge tonen niveau bij te stellen.**



## De tijd van de klok weergeven

In de Standby-stand, zullen de digitale klok gelijktijdig op het display worden weergegeven.

Als het systeem ingeschakeld is, kunt u de digitale klok op ieder gewenst moment laten oplichten in het display.

**Om de digitale klok te doen oplichten**, drukt u op de toets CLOCK van het systeem of op de toets DISPLAY van de afstandsbediening.

12:00

**Om naar de voorgaande stand terug te keren**, drukt u nogmaals op dezelfde toets.

**Opmerking:** Om de klok te kunnen gebruiken, moet deze eerst van te voren worden ingesteld. (Zie "De klok instellen" op pagina 17.)



# De tuner gebruiken

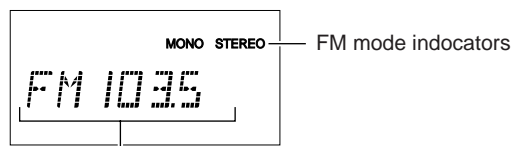
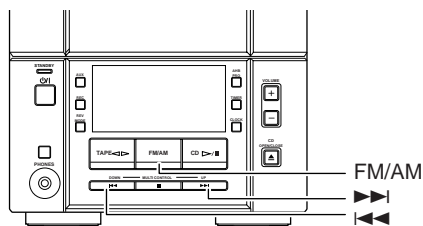
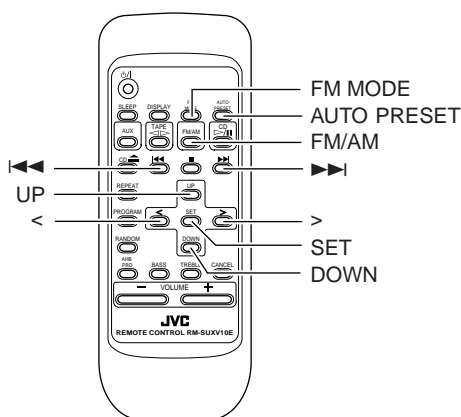

Band display, frequentie-display, voorgeprogrammeerde zender

Als het systeem in de praktijk wordt gebruikt, worden ook andere items op het display weergegeven. Om het overzicht te bewaren, worden hier alleen de items weergegeven die in dit onderdeel worden beschreven.

U kunt afstemmen op FM en AM (MG/LG)-zenders. Zenders kunnen met de hand of automatisch worden opgezocht, of kunnen in het geheugen worden geprogrammeerd.

- Voordat u de radio inschakelt:
  - Zorg dat zowel de antenne voor de FM als voor de AM (MG/LG) goed zijn aangesloten (zie pag. 3).

## Eéntoetsbediening op de radio

Druk op de toets FM/AM om het systeem aan te zetten en af te stemmen op de zender waar u het laatst naar heeft geluisterd.

- Druk op de toets FM/AM om vanuit elke mogelijke geluidsbron over te schakelen naar de radio.

## Afstemmen op een zender

### 1 Druk op de toets FM/AM.

De band en frequentie waar u de laatste keer op heeft afgestemd, worden op het display weergegeven. (Als u bij het afstemmen op de laatst beluisterde zender gebruik heeft gemaakt van een voorgeprogrammeerd zendernummer, zal dit nummer eerst worden weergegeven.) Telkens wanneer u deze toets indrukt, verspringt de band van FM naar AM (MG/LG).



### 2 Gebruik één van de volgende methoden om een zender te kiezen:

- Handmatig afstemmen**  
Druk herhaalde malen op de toets ◀◀ of ▶▶ om van frequentie naar frequentie te gaan en af te stemmen op de gewenste zender.
- Automatisch afstemmen**  
Als u de toets ◀◀ of ▶▶ op het toestel gedurende een seconde of langer ingedrukt houdt, begint het systeem automatisch voor- of achteruit te zoeken totdat er een zender wordt gevonden.

OF

### OF Afstemmen op voorgeprogrammeerde zenders met behulp van de afstandsbediening (alleen mogelijk indien er zenders zijn geprogrammeerd)

Selecteer het gewenste programmanummer met behulp van de toetsen UP, DOWN, > of < van de afstandsbediening. Na 1 seconde zal het display de band en frequentie van de voorgeprogrammeerde nummers weergeven.

Voorbeeld: Druk op de UP-toets totdat het voorgeprogrammeerde nummer 12 "P-12" wordt weergegeven.

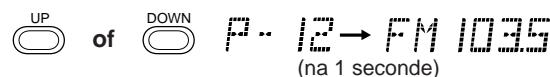

## Zenders programmeren

U kunt maximaal 30 FM-zenders en 15 AM (MG/LG)-zenders programmeren met behulp van de afstandsbediening.

**Opmerking:** De nummers kunnen op de fabriek zijn geprogrammeerd voor de testfrequenties. Dit duidt niet op een storing. U kunt de gewenste zenders in het geheugen programmeren door gebruik van één van de onderstaande methodes.

## Handmatig programmeren

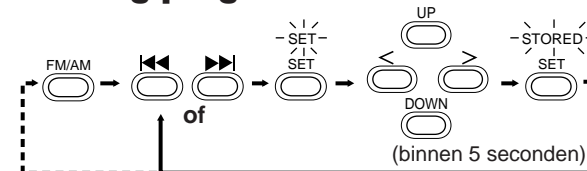

Als er een andere band wordt gekozen FM = 30, AM = 15

### 1 Druk op de toets FM/AM en selecteer de gewenste band.

### 2 Druk op de toets ◀◀ of ▶▶ om op de gewenste zender af te stemmen.

### 3 Druk op de toets SET.

"SET" zal gedurende 5 seconden knipperen. U dient binnen 5 seconden verder te gaan met de volgende stap. Druk nogmaals op de SET-toets, als na 5 seconden het display is teruggekeerd naar dat van stap 2.



**4 Druk binnen 5 seconden op de toetsen UP, DOWN, > of < om het voorgeprogrammeerde nummer te selecteren.**

UP of >-toets: Het voorgeprogrammeerde nummer wordt met 1 verhoogd.

DOWN of <-toets: Het voorgeprogrammeerde nummer wordt met 1 verlaagd.

- Als de toets > of < ingedrukt wordt gehouden, zal het voorinstelnummer snel oplopen of teruglopen.

**5 Druk binnen 5 seconden op de SET-toets.**

De aanduiding "STORED" wordt weergegeven en na 2 seconden keert het display terug naar het zenderfrequentiedisplay.

**6 Herhaal stap 1 t/m 5 voor elke zender die u in het geheugen onder een programmanummer wilt opslaan.**

Voor het wijzigen van de voorgeprogrammeerde zenders, dient u bovenstaande stappen te herhalen.

**Automatisch programmeren**

Voor elke frequentieband kunt u automatisch 30 FM-zenders en 15 AM (MG/LG)-zenders programmeren. Programmanummers worden toegewezen in de volgorde waarin de zenders worden gevonden, oplopend vanaf de laagste frequentie.



**1 Druk op de toets FM/AM en selecteer de gewenste band.**

**2 Houd de toets AUTO PRESET op de afstandsbediening ruim 2 seconden ingedrukt.**

**3 Herhaal stap 1 en 2 om een andere band te selecteren.**

- Als u een of meerdere vooringestelde zenders wilt wijzigen, dient u dit handmatig te doen.

**VOORZICHTIG:**

**Zelfs als de verbinding van het netsnoer wordt verbroken of als er een stroomonderbreking plaatsvindt, blijven de vooringestelde zenders nog circa 24 uur lang opgeslagen in het geheugen. Als de vooringestelde zenders echter eenmaal verloren zijn gegaan, zult u alle voorinstellingen weer opnieuw moeten maken.**

**De instelling voor FM-ontvangst wijzigen Ontvangstfunctie**

Indien u heeft afgestemd op een stereo FM-uitzending, zal de STEREO-indicator gaan branden en zult u stereoweergave kunnen beluisteren.

Als de ontvangst van een stereo FM-uitzending slecht is, of wanneer er veel ruis optreedt, kunt u de stand Mono selecteren. De ontvangst is dan beter, maar u verliest het stereo-effect.

**Druk op de toets FM MODE op de afstandsbediening zodat de MONO-indicator op het display gaat branden.**

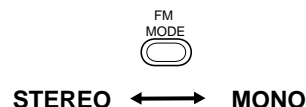

Om weer terug te schakelen naar stereogeluid, drukt u op de toets FM MODE van de afstandsbediening zodat de MONO-indicator op het display uit gaat.



# De CD-speler gebruiken

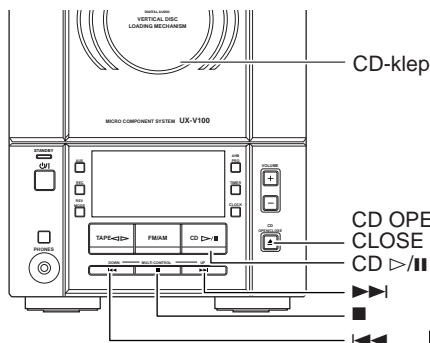
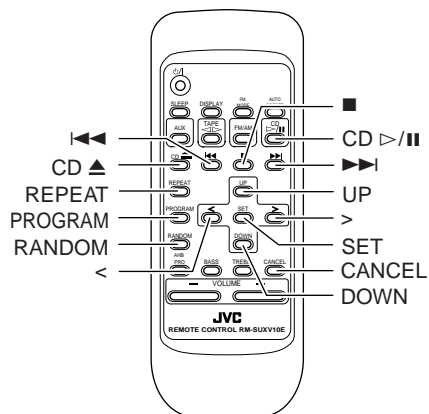

Muzieknummer, speeltijd, programmanummer

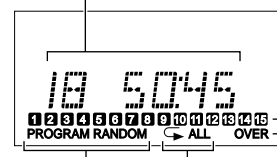

Muziekkalender Indicator OVER

Indicator voor afspelinstand

Indicator herhaald afspelen

Muziekstuknummers hoger dan 15 verschijnen niet in de display.

Als het systeem in de praktijk wordt gebruikt, worden ook andere items op het display weergegeven.

Om het overzicht te bewaren, worden hier alleen de items weergegeven die in dit onderdeel worden beschreven.

Nederlands

U kunt kiezen uit de afspeelfuncties Normal (standaard), Random (willekeurig), Program (programma) of Repeat (herhaald). Met Repeat Play (herhalen) kunt u alle nummers of slechts één van de nummers van de CD opnieuw afspelen.

Hier volgen een paar belangrijke zaken die u moet weten voordat u een CD, of specifieke nummers op een CD, gaat afspelen.

**De snelste manier om een CD te starten, is met gebruik van de "ééntoetsmethode".**

- Druk op de toets CD ▷/|| van het toestel of van de afstandsbediening.
- Het toestel wordt automatisch ingeschakeld. Als er reeds een CD in de speler zit, wordt het eerste nummer afgespeeld.
- Indien er geen CD in de speler is geplaatst, wordt "NO DISC" weergegeven op het display en de CD-speler blijft in de Stopstand staan.

## Een CD plaatsen

- 1 Druk op de toets CD OPEN/CLOSE ▲ van het toestel (of de toets CD ▲ van de afstandsbediening).**

De CD-klep wordt geopend.

- 2 Plaats een CD met het label naar boven, zoals hieronder wordt getoond. Druk rond de middenopening op de CD tot u een 'klik' hoort.**

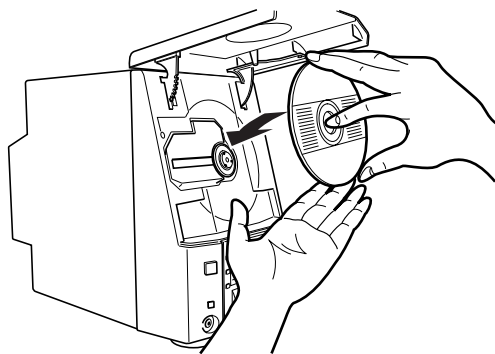

- 3 Druk nogmaals op de toets CD OPEN/CLOSE ▲ van het toestel (of de toets CD ▲ van de afstandsbediening) om de CD-klep te sluiten.**

- U kunt ook op de toets ▷/|| drukken om de CD-klep te sluiten en de CD af te spelen.
- U kunt CD's van 8 cm plaatsen, zonder dat u een adapter nodig heeft.
- Wanneer er een CD met 16 of meer tracks wordt geplaatst, gaat de OVER-indicator op de display aan.
- Als de CD niet goed gelezen kan worden (bijvoorbeeld omdat de CD krassen heeft), wordt "00 0000" op het display weergegeven.
- U kunt een CD plaatsen terwijl u naar een andere geluidsbron luistert.

### VOORZICHTIG:

- **PROBEER NOOIT de CD-klep met de hand te openen, omdat dit de CD-speler kan beschadigen.**
- **Als u een CD plaats of verwijdert, let dan op dat u deze niet laat vallen. Let ook op dat u uw vingers niet verwondt aan de scherpe zijden van een CD-klep.**

## Een CD verwijderen

Verwijder de CD zoals in de onderstaande afbeelding aangegeven.

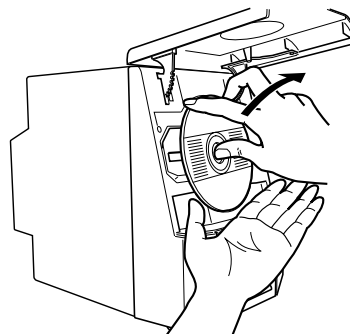



## Wat u moet weten voor het gebruik van de CD-speler – normaal afspelen

### Een CD afspelen

#### 1 Plaats een CD in de CD-speler.

#### 2 Druk op de toets CD ▷/||.

Het eerste nummer van de CD wordt afgespeeld.

Muzieknummer 01 Speeltijd 00:05

- De reeds afgespeelde nummers verdwijnen uit de muziekkalender.
- De CD-speler stopt automatisch na het laatste nummer.

Om de CD-weergave te stoppen, drukt u op de toets ■. De volgende informatie over de CD wordt weergegeven.

Totaal aantal nummers 10 Totale speeltijd 50:45

Als u de CD-speler wilt stoppen en de CD wilt verwijderen, drukt u op de toets CD OPEN/CLOSE ▲ van het toestel of de toets CD ▲ van de afstandsbediening om de CD-klep te openen. Verwijder de CD vervolgens.

Om te pauzeren drukt u op de toets CD ▷/||. De verstrekte speelduur verschijnt knipperend in het display.

Om de pauze weer op te heffen, drukt u nogmaals op dezelfde toets. De weergave wordt voortgezet vanaf het punt waar de pauze was ingelast.

### Een track selecteren

Tijdens het afspelen van een CD, kunt u op de toets ◀◀ of ▶▶ (of de toets </>/DOWN/UP van de afstandsbediening) drukken om het gewenste nummer te selecteren.

Het geselecteerde nummer wordt nu afgespeeld.

- Druk eenmaal op de toets ▶▶ (of de toets >/UP van de afstandsbediening) om verder te springen naar het begin van het volgende nummer.
- Druk op toets ◀◀ (of de toets </DOWN van de afstandsbediening) om terug te gaan naar het begin van het huidige nummer. Druk tweemaal snel achter elkaar op deze toets om terug te gaan naar het begin van het voorgaande nummer.
- Wanneer u de > of < toets op de afstandsbediening ingedrukt houdt, worden de tracks stuk voor stuk overgeslagen.

### Een passage binnen een track selecteren

Door de toets ◀◀ of ▶▶ (of de toets DOWN/UP van de afstandsbediening) ingedrukt te houden bij het afspelen, kunt u snel voorwaarts of achterwaarts gaan zodat u een bepaalde muziekpassage van het beluisterde nummer snel kunt terugvinden.

## Programmeren van de afspeelvolgorde van de nummers

U kunt de afspeelvolgorde van de nummers instellen met behulp van de afstandsbediening.

- U kunt maximaal 20 nummers in elke gewenste volgorde programmeren, en ook een bepaald nummer tweemaal in het programma opnemen.
- Om een afspeelprogramma samen te stellen, moet de CD worden gestopt.

#### 1 Plaats een CD in de CD-speler.

#### 2 Druk op de toets CD ▷/||.

#### 3 Druk op toets ■ om de CD te stoppen.

#### 4 Druk op de toets PROGRAM.

Het systeem wordt in de pogrammeerstand gezet en de PROGRAM-indicator gaat branden.



#### 5 Door op de toetsen > of < te drukken, kunt u het gewenste nummer selecteren.

> toets: Verhoogt het muzieknnummer met 1.

< toets: Verlaagt het muzieknnummer met 1.

- Als de toets > of < ingedrukt wordt gehouden, zal het muziekstuknummer snel oplopen of teruglopen.

#### 6 Druk op de toets SET.

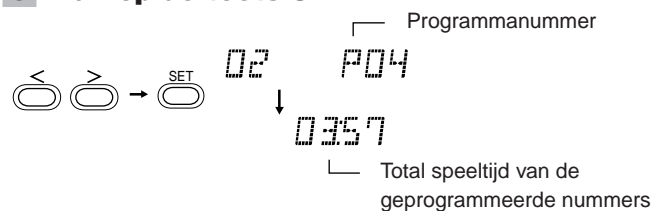

#### 7 Herhaal de stappen 5 en 6 om alle nummers te selecteren die u in het programma wilt opnemen.

In het display wordt de totale speelduur weergegeven voor alle geselecteerde nummers. Tevens kunt u de geprogrammeerde nummers in de muziekkalender zien.

#### 8 Druk op de toets CD ▷/||.

De nummers worden nu afgespeeld in de geprogrammeerde volgorde.

- U kunt een geprogrammeerd nummer overslaan door op de toets ◀◀ of ▶▶ (of de toets </>/DOWN/UP van de afstandsbediening) te drukken tijdens het afspelen.
- Om het afspelen te stoppen, drukt u eenmaal op de toets ■.

Ter controle van de in het programma opgenomen nummers, drukt u, terwijl de CD-speler is gestopt, op de toets PROGRAM; de nummers waaruit het programma is samengesteld worden dan weergegeven in de volgorde waarin ze zijn ingevoerd.

Wanneer u alle nummers uit het programma wilt wissen, drukt u, terwijl de CD-speler is gestopt, op de toets ■. Als u de toets CD ▲ van de afstandsbediening (of de toets CD OPEN/CLOSE ▲ van het toestel) indrukt om het CD-klep te openen, worden alle geprogrammeerde muziekstukken uit het geheugen gewist.

Om de programmastand te verlaten drukt u, terwijl de CD-speler is gestopt, op de ■-toets drukken zodat de PROGRAM-indicator dooft. Alle tracks die in het programma zijn opgenomen, worden verwijderd.

#### Opmerkingen:

- Als de totale speelduur van de geprogrammeerde nummers groter is dan 99 minuten en 59 seconden, “-- : -- : --” wordt op de display weergegeven.
- Wanneer u probeert nummer 21 in het programma in te voeren, wordt gedurende ongeveer 2 seconden, “FULL” op het display weergegeven.

### Wijzigen van het programma

U kunt de inhoud van het programma wijzigen als de CD-speler in de stop-stand staat.

Telkens wanneer u op de CANCEL-toets drukt, wordt het laatste nummer van het programma gewist. U kunt nieuwe nummers aan het einde van het programma toevoegen door de stappen 5 t/m 7 te herhalen.





## In willekeurige volgorde afspelen

In deze stand worden de nummers in een willekeurige volgorde afgespeeld.

### Druk op de toets RANDOM op de afstandsbediening.

De RANDOM-indicator op de display gaat aan. De tracks worden nu in volstrekt willekeurige volgorde afgespeeld.

**Als u tijdens het afspelen een track wilt overslaan**, moet u op de ►►-toets drukken (of op de afstandsbediening op de >/UP-toets drukken) om naar een volgende track te gaan, die ook willekeurig wordt gekozen. Druk op de toets ◀◀ (of de toets </DOWN van de afstandsbediening) om terug te gaan naar het begin van het nummer dat op dat moment wordt afgespeeld.

**Voor het uitschakelen van Random Play**, druk op de ■-toets.

## Nummers herhalen

U kunt het ingestelde programma of een track die wordt afgespeeld net zo vaak herhaald afspelen als u wilt.

### Druk op de toets REPEAT van de afstandsbediening.

Telkens wanneer de toets wordt ingedrukt, verandert de REPEAT-indicator als volgt.

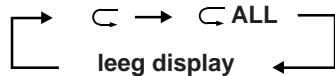

- ↶ : Herhaalt één nummer.
- ↷ ALL : In de stand Normal Play (standaard) worden alle nummers herhaald.  
In de stand Program Play (programma) worden alle nummers uit het programma herhaald.  
In de stand Random Play worden alle nummers in willekeurige volgorde herhaald.

**Om het herhaald afspelen te stoppen**, drukt u op de REPEAT-toets totdat de REPEAT-indicator op het display dooft.

- Bij willekeurig afspelen kan uiteraard niet worden gekozen voor ↶.
- De herhaal-functie blijft geldig, zelfs als u de afspeelfunctie verandert.

## De CD-klep vergrendelen

Het is mogelijk om de toegang tot de CD-klep te blokkeren door deze te vergrendelen, zodat het niet mogelijk is om een in de lade geplaatste CD uit de eenheid te nemen.

- Deze functie kan alleen worden in- en uitgeschakeld met behulp van de toetsen op de eenheid.

**Als u wilt voorkomen dat een geplaatste CD uit de CD-klep kan worden genomen**, moet u op de ⏻-toets drukken terwijl u de ■-toets ingedrukt houdt. (Als de CD-klep is geopend, dient u deze eerst te sluiten.)

De vermelding "LOCKED" verschijnt korte tijd op de display om aan te geven dat de klep vanaf nu is vergrendeld.

**Als u de vergrendeling van de CD-klep wilt opheffen**, moet u op de ⏻-toets drukken terwijl u de ■-toets ingedrukt houdt.

De vermelding "UNLOCKED" verschijnt korte tijd op de display om aan te geven dat de klep vanaf nu is ontgrendeld.

**Opmerking:** Iemand die de CD uit de lade probeert te nemen wanneer deze is vergrendeld, ziet de vermelding "LOCKED" op de display verschijnen om aan te geven dat de klep is vergrendeld.



# Het cassettedeck gebruiken (een cassette beluisteren)

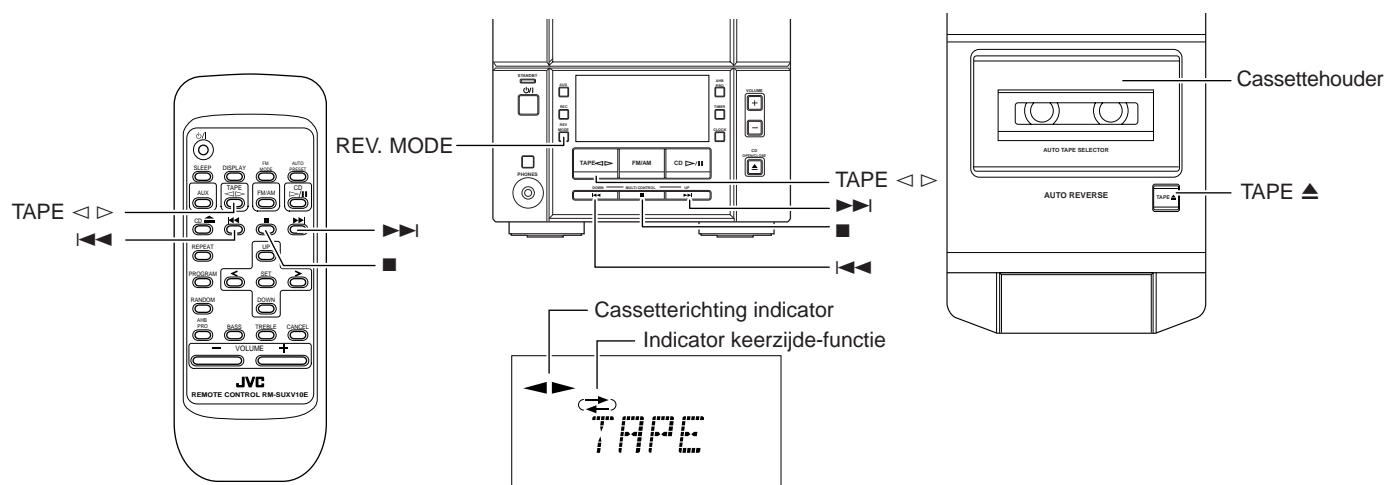

Als het systeem in de praktijk wordt gebruikt, worden ook andere items op het display weergegeven. Om het overzicht te bewaren, worden hier alleen de items weergegeven die in dit onderdeel worden beschreven.

Met het cassettedeck kunt u audiocassettes afspelen en opnemen.

- De automatische banddetectie zorgt ervoor dat u naar cassettes van type I, II of IV kunt luisteren zonder zelf iets te hoeven instellen.

Gebruik van bandjes van 120 minuten en langer wordt afgeraden, omdat bij deze bandjes vaak geluidsvervalsing optreedt en zij snel vastlopen in de aandrukrollen en aandrijfrollen.

## Eéntoetsbediening

Door te drukken op de toets TAPE < > van het toestel of de afstandsbediening, wordt achtereenvolgend het toestel ingeschakeld, de aanduiding "TAPE" op het display weergegeven en als een cassette in het cassettedeck is geplaatst, zal deze worden afgespeeld. Als er zich geen cassette in het apparaat bevindt, het apparaat wordt uitgeschakeld en wacht totdat er een cassette wordt geplaatst of totdat er een andere weergavefunctie wordt gekozen.

## Normaal afspelen

Als het toestel al is ingeschakeld, kunt u de volgende basisprocedure toepassen:

**1 Druk op de toets TAPE ▲ van het toestel.**

**2 Als de cassettehouder is geopend, plaatst u de cassette met de zijde die u wilt beluisteren naar boven gericht.**

- Als de cassettehouder niet open gaat, dient u het toestel eerst uit te schakelen, vervolgens weer in te schakelen en nogmaals op de toets TAPE ▲ te drukken.

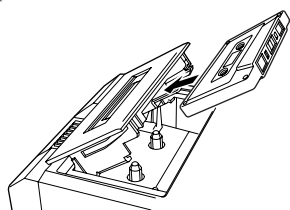

**3 Sluit de houder voorzichtig tot deze vastklikt.**

**4 Druk op de toets TAPE < >.**

De cassette wordt afgespeeld in de richting die wordt aangegeven door de cassetterichting-indicator.

**5 U kunt de afspelrichting veranderen door nogmaals op de toets TAPE < > te drukken.**

De tegenovergestelde cassetterichting-indicator gaat branden en de afspelrichting van de cassette verandert.

Voor het stoppen van de weergave drukt u eenmaal op de ■-toets.

Voor het verwijderen van de cassette dient u eerst de cassette te stoppen en vervolgens op de toets TAPE ▲ te drukken.

## Snelspoelen van een cassette

- Druk op de ►► of ◀◀-toets om de cassette snel door te spoelen.

- Het cassettedeck stopt automatisch als het bandje het einde heeft bereikt.

## Keerzijde-functie

U kunt een cassette in het cassettedeck op verschillende manieren afspelen: alleen één kant van de cassette afspelen, beide kanten van de cassette één keer afspelen, of beide kanten continu afspelen.

**Druk op de toets REV. MODE van het toestel.**

Bij iedere druk op de toets verandert de indicator als volgt.

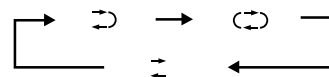

↻ : Het cassettedeck stopt automatisch na het afspelen van beide zijden van de cassette. (Stopt als de weergave in de ◀ richting is beëindigd.)

↺ : Het cassettedeck blijft beide zijden van de cassette afspelen tot op de ■-toets wordt gedrukt.

↻ : Het cassettedeck stopt automatisch na het afspelen van een zijde van de cassette.



# Het cassettedeck gebruiken (opnemen)

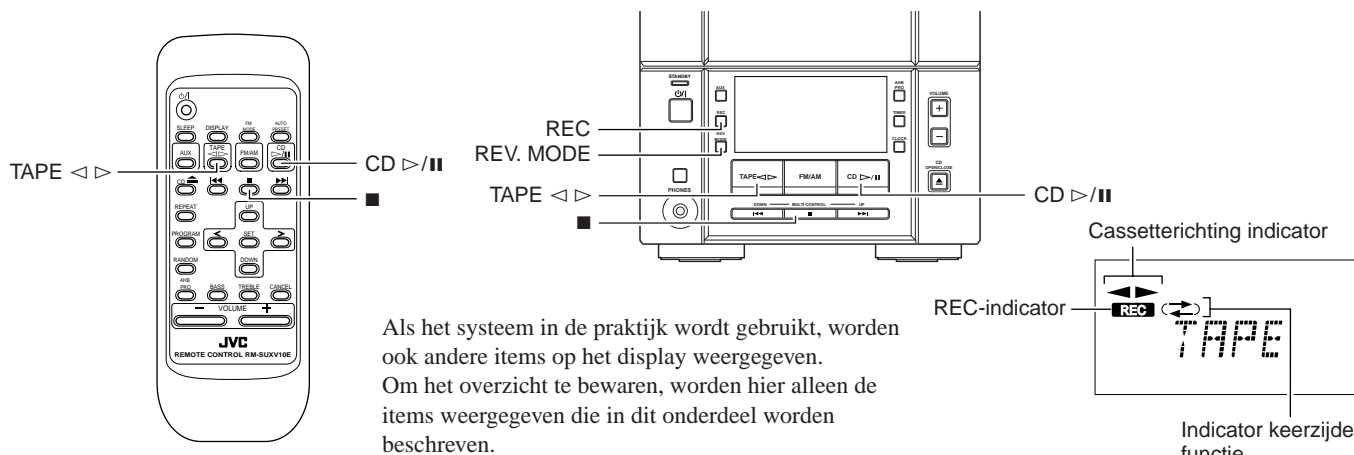

Het is eenvoudig opnamen te maken op cassette van iedere geluidsbron. Plaats een cassette in het cassettedeck, zorg dat de geluidsbron gereed staat, verander een paar instellingen en u kunt met de opname beginnen. Omdat voor elke geluidsbron een iets afwijkende procedure van toepassing is, worden deze afzonderlijk beschreven. Maar eerst willen wij u een paar tips geven voor een optimale kwaliteit van de opnamen.

## Wat u dient te weten voordat u begint opnemen

- Het opnemen en afspelen van materiaal dat auteursrechtelijk beschermd is, zonder toestemming van de houder van het auteursrecht, kan onwettig zijn.
- Als u opnamen wilt maken op beide zijden van de cassette, kunt gebruik maken van de keerzijde-functie. De opname stopt automatisch na het bereiken van het einde van opnamerichting ◀. Controleer daarom of de opnamerichting van de cassette op ▶ staat wanneer u gebruik maakt van de keerszijde-functie.
- Het opnameniveau, d.w.z. het volume waarmee de nieuwe cassette wordt opgenomen, wordt automatisch gecorrigeerd en wordt niet beïnvloed door de VOLUME-instelling op het systeem. Ook kunnen de geluidseffecten worden gewijzigd, zonder dat dit de opname beïnvloedt. Tijdens een opname kunt u dus het geluid bijstellen zonder dat dit effect heeft op het opnameniveau.
- Aan de achterkant van de cassette bevinden zich twee kleine lipjes, één voor zijde A en één voor zijde B, die u kunt verwijderen om te voorkomen dat de opnamen per ongeluk worden gewist.

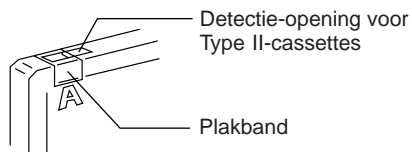

- Als u een opname wilt maken op een cassette waarvan de lipjes zijn verwijderd, dient u de gaatjes eerst te bedekken met plakband. Als er echter een Type II-cassette wordt gebruikt, zorg dan dat u uitsluitend dat gedeelte van de opening afdekt dat in de bovenstaande afbeelding wordt aangegeven, aangezien het andere gedeelte (detectie-opening voor Type II-cassette) door het apparaat wordt gebruikt om te bepalen welk type cassette is geplaatst.
- Zowel type I als type II zijn geschikt voor het maken van opnamen.

**Opmerking:** Aan het begin en einde van elke cassette bevindt zich een aanloopstrook, waarop niet kan worden opgenomen. Als u dus een opname van een CD of een radio-uitzending wilt maken, is het raadzaam het aanloopstuk van de cassette eerst door te draaien zodat de opname op het opneembare deel van de cassette begint en er dus niets verloren gaat.

## VOORZICHTIG:

**Als het systeem te dicht bij een televisie is geplaatst en de televisie tijdens de opname aan staat, kan er veel achtergrondlawaai en statische ruis worden geproduceerd. Zet de TV uit of vergroot de afstand tussen het systeem en de televisie.**

## Standaardopname

U kunt iedere geluidsbron als volgt opnemen met het cassettedeck:

- 1 Plaats een lege of opneembare cassette in het cassettedeck.**
- 2 Als u wilt opnemen op beide zijden van de cassette, drukt u op de toets REV. MODE van het toestel totdat de indicator ↺ gaat branden.**
  - Als u gebruik maakt van de keerzijde-functie, dient u de cassette zo te plaatsen dat de opname in voorwaartse richting ▶ begint.
- 3 Controleer de opnamerichting van de cassette.**

Controleer of de cassetterichting-indicator gelijk is aan de indicator voor de cassette in het cassettedeck. Als de indicator een ander kant op wijst, drukt u op de toets TAPE ◀▷ om de cassetterichting te veranderen en vervolgens op de toets ■ om de cassette te stoppen.
- 4 Maak de geluidsbron gereed voor de opname, door bijvoorbeeld af te stemmen op een radiozender of door het hulptoestel aan te zetten.**

**Opmerking:** Voor het opnemen van CD's kunt u het onderdeel "Rechtstreeks opnemen van de CD" op pagina 15.

- 5 Druk op de toets REC van het toestel.**

De indicator REC gaat branden en het systeem begint met de opname.





## Opmerkingen bij het gebruik van de keerzijde-functie voor opnamen

Bij opnamen waarbij de keerzijde-functie wordt gebruikt, stopt het systeem automatisch als het einde van de keerzijderichting ◀ is bereikt. Als u op beide zijden van de cassette wilt opnemen, dient u, voordat u met de opname begint, te zorgen dat de opnamerichting van de cassette voorwaarts ▶ is en dat ook de cassette-richting-indicator de voorwaartse richting ▶ aanwijst.

## De opname stoppen op ieder gewenst moment

Druk op de ■-toets.

## Rechtstreeks opnemen van de CD

De nummers van de CD worden op de cassette opgenomen in dezelfde volgorde als ze op de CD staan of in de volgorde van het geselecteerde programma.

### 1 Plaats een lege of opneembare cassette in het cassettedeck.

### 2 Plaats een CD in de CD-speler.

### 3 Druk op de toets CD ▷/II.

### 4 Druk op de ■-toets.

- Indien u alleen bepaalde nummers wilt opnemen, dient u deze nummers vooraf te programmeren. Tijdens het programmeren van de nummers, wordt de totale afspeeltijd op het display weergegeven. (Zie pagina 11.)

### 5 Als u wilt opnemen op beide zijden van de cassette, drukt u op de toets REV. MODE van het toestel totdat de indicator ⇄ gaat branden.

- Controleer of de opnamerichting voor de cassette en de bandlooprichtingsindicator correct zijn. (Zie "Opmerkingen bij het gebruik van de keerzijde-functie voor opnamen".)

### 6 Bepaal of er pauzes moeten worden ingelast tussen de nummers.

- Als u niets kiest, wordt er automatisch een pauze van ongeveer vier seconden tussen de nummers ingelast.
- Als u geen pauzes tussen de nummers wilt, dient u het volgende uit te voeren voordat u verder gaat met de volgende stap.

#### Druk twee maal op de toets CD ▷/II.

De CD-speler wordt in de pauzestand gezet.

### 7 Druk op de toets REC van het toestel.

De indicator REC gaat branden en het systeem begint met de opname.

- Als u een CD op cassette opneemt met de toets REV. MODE ingedrukt:  
Als een track langer dan 12 seconden (de lengte van het aanloopstuk) kan worden opgenomen, maar niet wordt voltooid voordat het einde van de eerste kant van de cassette is bereikt, wordt deze track in zijn geheel automatisch op de andere kant van de cassette opgenomen om te voorkomen dat de track deels op de ene kant en deels op de andere kant van de cassette komt te staan.  
Als een track korter dan 12 seconden kan worden opgenomen voordat het einde van de eerste kant van de cassette is bereikt, wordt de track voorafgaande aan deze track ook in zijn geheel automatisch op de andere kant van de cassette opgenomen omdat dit vanwege het aanloopstuk van de cassette misschien niet in zijn geheel wordt opgenomen.
- De cassette stopt automatisch, zodra de CD-speler de hele CD, of alle geprogrammeerde nummers, heeft afgespeeld.

**U kunt de opname op ieder gewenst moment stopzetten** door op de ■-toets te drukken. De cassette stopt na vier seconden.

**Opmerking:** Als u tijdens een rechtstreekse CD-opname de Slaap-timer instelt, dient u erop te letten dat u genoeg tijd overlaat voor de opname van de hele CD, omdat het systeem anders wordt uitgeschakeld voordat de opname is voltooid.

## Eén nummer opnemen

### 1 Plaats een lege of opneembare cassette in het cassettedeck.

### 2 Start het nummer op de CD dat u wilt opnemen.

### 3 Druk op de toets REC van het toestel.

De CD-speler gaat terug naar het begin van dat nummer en vervolgens wordt dit nummer opgenomen op de cassette. De CD-speler en het cassettedeck stoppen automatisch zodra de opname is voltooid.



# Externe apparaten gebruiken

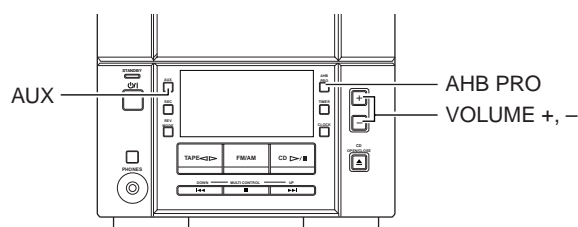
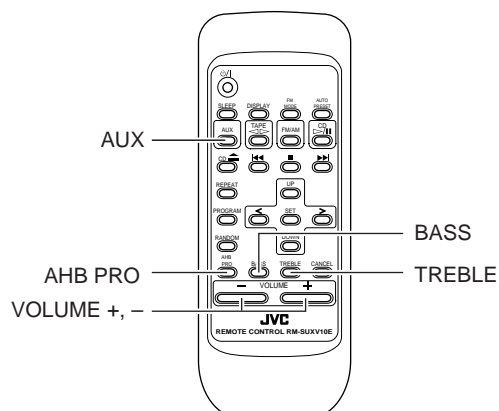

## Externe apparaten gebruiken

U kunt een geluidsapparaat aansluiten, dat echter alleen als afspeelapparaat wordt gebruikt.

- Controleer eerst of het hulptoestel goed op het systeem is aangesloten. (Zie pagina 4).

### 1 Zet het VOLUME op de laagste stand.

### 2 Druk op de AUX-toets.

“AUX” wordt op de display weergegeven.

AUX

### 3 Comience a reproducir en el externe apparaten.

### 4 Stel het VOLUME in op het gewenste niveau.

### 5 Pas geluidseffecten toe, indien gewenst.

- Druk op de toets AHB PRO om de lage tonen te versterken.
- Druk op de toets BASS/TREBLE van de afstandsbediening om de toon in te stellen. (zie “Toonregeling (Lage/Hoge)” op pagina 7.)

Als u de AUX-modus wilt verlaten, hoeft u alleen maar een andere afspeelbron te selecteren.

#### Opmerkingen:

- Voor de bediening van externe apparaten, dient u de betreffende gebruiksaanwijzingen te raadplegen.
- Voor het opnemen vanaf externe apparaten kunt u het onderdeel “Standaardopname” op pagina 14.



# De timers gebruiken

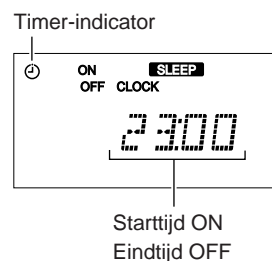
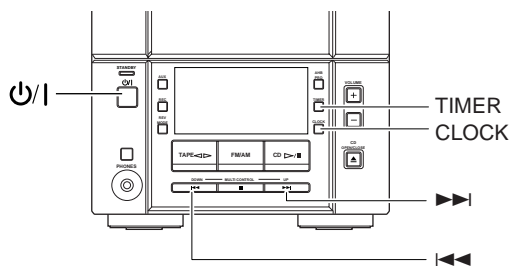
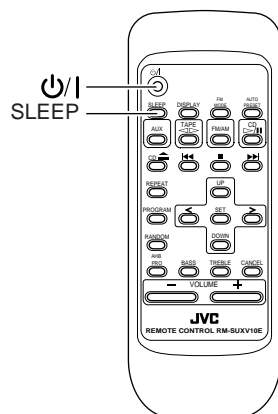

Als het systeem in de praktijk wordt gebruikt, worden ook andere items op het display weergegeven. Om het overzicht te bewaren, worden hier alleen de items weergegeven die in dit onderdeel worden beschreven.

Met behulp van de timers kunt u de functies voor het afluisteren en opnemen van muziek automatisch gebruiken.

## De klok instellen

- Wanneer u de stekker in het stopcontact steekt, gaat de CLOCK-indicator op de display knipperen. U kunt de klok instellen als het systeem aan of uit staat.

### Opmerkingen:

- Om te zorgen dat de timers goed werken, moet de klok correct zijn ingesteld.
- De procedure moet binnen twee minuten worden voltooid. Anders wordt de instelling gewist en moet de procedure vanaf het begin worden herhaald.

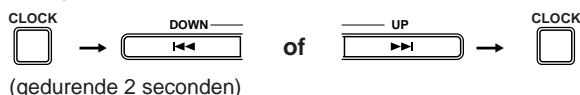

### 1 Druk gedurende meer dan twee seconden op de CLOCK-toets van het toestel.

De indicatie voor de uren knippert snel op de display.

### 2 Druk op de >>> of <<<-toets om het uur in te stellen.

Als u op de >>>-toets drukt, wordt het later, en als u op de <<<-toets drukt, wordt het vroeger. Houdt u de toets ingedrukt, dan verandert de weergave van het uur snel.

### 3 Druk op de CLOCK-toets.

De indicatie voor de minuten knippert snel op de display.

### 4 Druk op de >>> of <<<-toets om de minuten in te stellen.

Als u op de >>>-toets drukt, wordt het later, en als u op de <<<-toets drukt, wordt het vroeger. Houdt u de toets ingedrukt, dan verandert de weergave van de minuten snel.

### 5 Druk nogmaals op de CLOCK-toets.

De geselecteerde tijd is nu ingesteld, en de seconden beginnen te lopen vanaf 0.

De CLOCK-indicator op de display blijft aan.

### VOORZICHTIG:

**Als de de stekker uit het stopcontact wordt getrokken of als een stroomstoring optreedt, worden de timer-instellingen gewist. U dient dan eerst de klok opnieuw in te stellen en vervolgens de timer.**

**Opmerking:** De klok kan per maand één of twee minuten voor-of achterlopen.

## De dagelijkse timer (wekker) instellen

Wanneer u eenmaal de dagelijkse timer heeft ingesteld, wordt deze iedere dag op de ingestelde tijd geactiveerd. U kunt deze timer ook uitzetten en op ieder gewenst moment weer activeren. De timer-indicator op het display geeft aan of de ingestelde dagelijkse timer is geactiveerd.

### Opmerkingen:

- Voer elke stap binnen 30 seconden uit. Anders, wordt de instelling gewist en moet de procedure vanaf het begin worden herhaald.
- Om te zorgen dat de timers goed werken, moet de klok correct zijn ingesteld.

Als de klok niet is ingesteld, de CLOCK-indicator begint op de display gaan branden wanneer u langer dan 2 seconden op de TIMER-toets drukt. Het display toont afwisselend "ADJUST" en "CLOCK" gedurende ongeveer 5 seconden.

### 1 Druk gedurende meer dan twee seconden op de TIMER-toets van het toestel.

De ON-indicator gaat aan en de huidige inschakeltijd begint op de display te knipperen. (Bijvoorbeeld: 12:00)

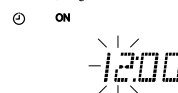

### 2 Instellen van de starttijd "ON" (Bijvoorbeeld: 12:15).

Druk op de toets >>> of de toets <<<- van het toestel, om de gewenste tijd in te stellen.

Met toets >>> wordt de tijd vooruit gezet en met toets <<<- wordt de tijd achteruit gezet. Houd de toets ingedrukt om de tijd versneld te verzetten. Druk op de TIMER-toets als u de minuut wilt aanpassen.

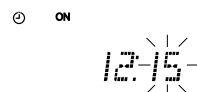

### 3 Instellen van de eindtijd "OFF" (Bijvoorbeeld: 13:15).

1. Druk op de toets TIMER van het toestel.

De uren cijfers voor de huidige uitschakeltijd beginnen te knipperen en vervolgens gaat de OFF-indicator op de display aan.

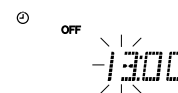



- Druk op de toets ►► of de toets ◄◄ van het toestel, om de gewenste eindtijd in te stellen.  
Met toets ►► wordt de tijd vooruit gezet en met toets ◄◄ wordt de tijd achteruit gezet. Houd de toets ingedrukt om de tijd versneld te verzetten. Druk op de TIMER-toets als u de minuut wilt aanpassen.

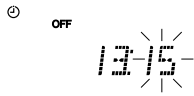

#### 4 Een geluidsbron selecteren.

- Druk op de toets TIMER van het toestel.  
De geluidsbron "TUNER" knippert op het display.
- Druk op de toets ►► of ◄◄ om de geluidsbron te selecteren waar u naar wilt luisteren.  
Op het display wordt nu het volgende weergegeven:

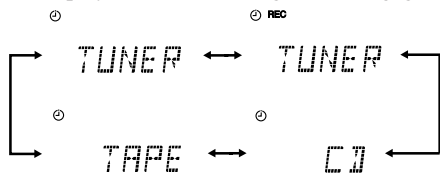

#### 5 Instellen van het volume.

- Druk op de toets TIMER van het toestel.  
De huidige volume-instelling begint te knipperen in het display.
- Druk op de toets ►► of ◄◄ om het volumeniveau in te stellen.  
-- : Het huidige volumeniveau zal worden gebruikt.  
0 t/m 40 : Indien de timer is ingeschakeld, zal het volume automatisch op het gewenste niveau worden ingesteld.



#### 6 Druk op de toets TIMER van het toestel.

De instelling is nu voltooid en het display geeft hetzelfde weer als voordat u begon de timer in te stellen. De timer-indicator blijft branden.

#### 7 Voordat u het systeem uitschakelt, dient u de in stap 4 geselecteerde geluidsbron gereed te maken.

TUNER: Stem af op de gewenste zender.  
REC TUNER: Zie "De Recording Timer instellen".  
CD: Plaats een CD in de CD-speler.  
TAPE: Plaats een cassette in het cassettedeck.

#### 8 Druk op de toets ◻/| om het systeem uit te schakelen.

Als u de timer wilt uitschakelen, moet u de TIMER-toets gedurende meer dan 2 seconden indrukken. De timer-indicator in het display gaat uit.

Om de geannuleerde timer te reactiveren, drukt u op de toets TIMER gedurende meer dan 2 seconden zodat de timer-indicator oplicht. Druk vervolgens op de TIMER-toets tot de vorige weergave op de display is teruggekeerd. De timer-indicator moet nu blijven branden.

Om de timerinstellingen vast te leggen, drukt u eerst eenmaal op de toets TIMER, druk nogmaals op de toets TIMER gedurende meer dan 2 seconden. Vervolgens drukt u herhaaldelijk op de toets TIMER om de huidige instellingen van de timer te controleren (starttijd (ON), eindtijd (OFF), bron en volume). Druk op de TIMER-toets om de timer opnieuw in te stellen.

Om de timer-instelling te wijzigen, herhaalt u de procedure voor het instellen vanaf het begin.

- Als de timer de weergave start, begint de timer-indicator te knipperen.

**Opmerking:** Als de eenheid is ingeschakeld op het moment dat de inschakeltijd aanbreekt, zal de Daily Timer niet werken.

#### VOORZICHTIG:

**Als de spanningskabel van het systeem uit het stopcontact is verwijderd of er zich een stroomstoring voordoet, worden de instellingen van de timer gewist. U dient dan eerst de klok opnieuw in te stellen en vervolgens de timer.**

## De Recording Timer instellen

Met Recording Timer kunt u een radio-uitzending automatisch op een cassette opnemen.

#### Zo werkt de Recording Timer

De eenheid schakelt zichzelf automatisch in, stemt af op het station waar het als laatste op was afgestemd en begint met opnemen op het moment dat de inschakeltijd aanbreekt. Wanneer de uitschakeltijd aanbreekt, schakelt de eenheid zichzelf automatisch uit (gaat over in standby).

De instellingen die u in het geheugen hebt geplaatst, blijven in het geheugen staan tot u deze wijzigt.

#### Opmerkingen:

- Voer elke stap binnen 30 seconden uit. Anders, wordt de instelling gewist en moet de procedure vanaf het begin worden herhaald.
- Om te zorgen dat de timers goed werken, moet de klok correct zijn ingesteld.  
Als de klok niet is ingesteld, de CLOCK-indicator begint op de display gaan branden wanneer u langer dan 2 seconden op de TIMER-toets drukt. Het display toont afwisselend "ADJUST" en "CLOCK" gedurende ongeveer 5 seconden.

#### 1 Druk op de ◻/| -toets om het systeem in te schakelen.

#### 2 Stem af op de gewenste zender.

Zie pagina 8.

#### 3 Druk gedurende meer dan twee seconden op de TIMER-toets van het toestel.

De ON-indicator gaat aan en de huidige inschakeltijd begint op de display te knipperen. (Bijvoorbeeld: 12:00)



#### 4 Instellen van de starttijd "ON" (Bijvoorbeeld: 12:15).

Druk op de toets ►► of de toets ◄◄ van het toestel, om de gewenste tijd in te stellen.

Met toets ►► wordt de tijd vooruit gezet en met toets ◄◄ wordt de tijd achteruit gezet. Houd de toets ingedrukt om de tijd versneld te verzetten. Druk op de TIMER-toets als u de minuut wilt aanpassen.

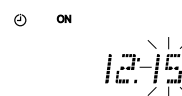

#### 5 Instellen van de eindtijd "OFF" (Bijvoorbeeld: 13:15).

- Druk op de toets TIMER van het toestel.  
De uren cijfers voor de huidige uitschakeltijd beginnen te knipperen en vervolgens gaat de OFF-indicator op de display aan.





- Druk op de toets ►► of de toets ◄◄ van het toestel, om de gewenste eindtijd in te stellen.  
Met toets ►► wordt de tijd vooruit gezet en met toets ◄◄ wordt de tijd achteruit gezet. Houd de toets ingedrukt om de tijd versneld te verzetten. Druk op de TIMER-toets als u de minuut wilt aanpassen.

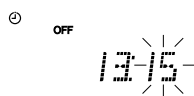

## 6 Druk op de toets TIMER van het toestel.

## 7 Druk op de ►►-toets of de ◄◄-toets tot de vermelding "TUNER" verschijnt en de REC-indicator op de display gaat branden.

Op het display wordt nu het volgende weergegeven:

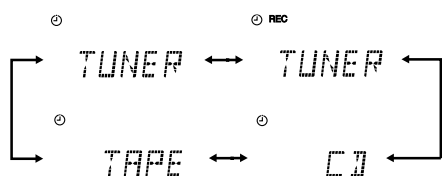

## 8 Instellen van het volume.

- Druk op de toets TIMER van het toestel.  
De huidige volume-instelling begint te knipperen in het display.
- Druk op de toets ►► of ◄◄ om het volumeniveau in te stellen.  
-- : Het huidige volumeniveau zal worden gebruikt.  
0 t/m 40 : Indien de timer is ingeschakeld, zal het volume automatisch op het gewenste niveau worden ingesteld.

Als u het volume wilt uitschakelen terwijl de Recording-timer actief is, moet u het volumeniveau instellen op "0".

## 9 Druk op de toets TIMER van het toestel.

De instelling is nu voltooid en het display geeft hetzelfde weer als voordat u begon de timer in te stellen. De timer-indicator blijft branden.

**Opmerking:** Als u een ander station kiest voordat u het systeem uitschakelt, wordt van het station waar u als laatste op hebt afgestemd een opname gemaakt.

## 10 Plaats een lege of opneembare cassette in het cassettedeck.

- Zorg ervoor dat de cassette een opnametijd heeft die voldoende is voor de opname die u wilt maken.

## 11 Druk op de toets ⏻/| om het systeem uit te schakelen.

Als u de timer wilt uitschakelen, moet u de TIMER-toets gedurende meer dan 2 seconden indrukken. De REC- en Timer-indicator op de display gaan uit.

Om de geannuleerde timer te reactiveren, drukt u op de toets TIMER gedurende meer dan 2 seconden zodat de REC- en timer-indicator oplicht.

Om de timerinstellingen vast te leggen, drukt u eerst eenmaal op de toets TIMER, druk nogmaals op de toets TIMER gedurende meer dan 2 seconden. Vervolgens drukt u herhaaldelijk op de toets TIMER om de huidige instellingen van de timer te controleren (starttijd (ON), eindtijd (OFF), bron en volume). Druk op de TIMER-toets om de timer opnieuw in te stellen.

Om de timer-instelling te wijzigen, herhaalt u de procedure voor het instellen vanaf het begin.

- Als de timer de weergave start, begint de timer-indicator te knipperen.

**Opmerking:** Als de eenheid is ingeschakeld op het moment dat de inschakeltijd aanbreekt, zal de Recording Timer niet werken.

### VOORZICHTIG:

**Als de spanningskabel van het systeem uit het stopcontact is verwijderd of er zich een stroomstoring voordoet, worden de instellingen van de timer gewist. U dient dan eerst de klok opnieuw in te stellen en vervolgens de timer.**

## De Slaap-timer instellen

Het is mogelijk om een afspelerbron door middel van de Sleep Timer na een bepaald aantal minuten automatisch door het systeem te laten uitschakelen. Zo kunt u rustig met muziek in slaap vallen, omdat u weet dat het systeem automatisch wordt uitgeschakeld en niet de hele nacht blijft doorspelen.

- De Sleep Timer kan alleen worden ingeschakeld wanneer het systeem in gebruik is.

**Opmerking:** Om te zorgen dat de timers goed werken, moet de klok correct zijn ingesteld.

Als de klok niet is ingesteld, de CLOCK-indicator begint op de display gaan branden wanneer u langer dan 2 seconden op de TIMER-toets drukt. Het display toont afwisselend "ADJUST" en "CLOCK" gedurende ongeveer 5 seconden.

### 1 Speel een CD of cassette af, of stem af op de gewenste zender.

### 2 Druk op de SLEEP-toets van de afstandsbediening.

De SLEEP-indicator gaat branden.

### 3 Stel het gewenste aantal minuten in dat het toestel moet spelen voordat het wordt uitgeschakeld.

- Telkens wanneer de SLEEP-toets wordt ingedrukt, verspringt het aantal minuten op het display als volgt:

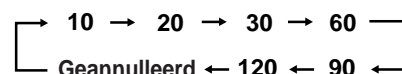

Nadat u het aantal minuten voor de Sleep Timer hebt ingesteld, stopt de display met knipperen en keert deze terug in de toestand waarin de display verkeerde voordat u de timer instelde.

Het systeem zal nu worden uitgeschakeld na het verstrijken van het ingevoerde aantal minuten.

### De Slaap-timerinstelling controleren

Als u op de SLEEP-toets drukt, kunt u zien hoe lang tijd de Slaap-timer nog zal spelen.

### De Slaap-timer uitschakelen

Druk op de SLEEP-toets totdat de SLEEP-indicator van het display verdwijnt.

De Slaap-timer kan ook worden uitgeschakeld door het systeem uit te schakelen.

# Verzorging en onderhoud

Ga voorzichtig om met uw CD's; ze zullen dan lang meegaan.

## CD's (Compact Discs)

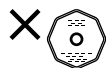
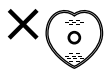

- In dit systeem kunnen alleen CD's met dit merkteken worden gebruikt. Veelvuldig gebruik van CD's met onregelmatige vormen (hartvormig, octagonaal enz.) kan het systeem beschadigen.
- Verwijder een CD uit het doosje door de disc aan de randen vast te houden en lichte druk uit te oefenen op het gat in het midden.
- Raak het glanzende oppervlak van de CD nooit aan en buig de CD niet.
- Berg de CD na gebruik weer op in het doosje om vervorming ervan te vermijden.
- Zorg ervoor dat er geen krassen op het oppervlak van de CD komen wanneer de CD weer in het doosje wordt geplaatst.
- Zorg dat de CD niet wordt blootgesteld aan direct zonlicht, extreme temperaturen en vocht.
- Als het oppervlak van de CD vuil is, kan dit problemen veroorzaken bij het afspelen. Een vuile CD kan met een zachte doek worden schoongemaakt, waarbij u de doek vanuit het midden in een rechte lijn naar de buitenrand beweegt.

### VOORZICHTIG:

**Gebruik geen oplosmiddelen (zoals bijvoorbeeld conventioneel reinigingsmiddel voor grammofoonplaten, verdunningsmiddel, benzine enz.) voor het reinigen van CD's.**

## Algemene opmerkingen

In het algemeen geldt dat u de hoogste weergavekwaliteit zult behouden als u uw CD's en uw CD-speler schoon houdt.

- Zorg dat de CD's in hun doosjes en in een kast of op een plank worden opgeborgen.
- Zorg ervoor dat de CD-klep is gesloten als het toestel niet wordt gebruikt.

## De lens reinigen

Indien er zich vuil op de lens van de CD-speler bevindt, kan dit ten nadele van de geluidskwaliteit gaan.

Open de CD-klep en reinig de lens als volgt.

- Met behulp van een filmdroger (verkrijgbaar bij een fotowinkel) kan het stof van de lens worden geblazen.

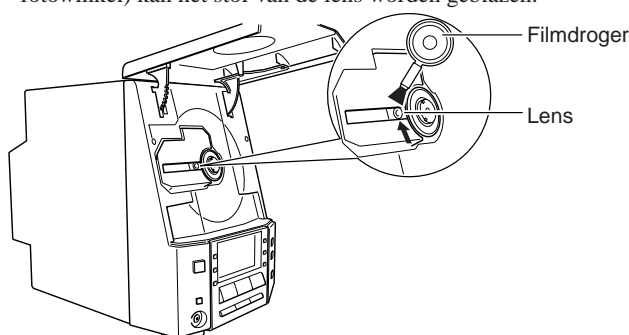

20

- Eventuele vingerafdrukken op de lens kunnen voorzichtig worden verwijderd met een wattenstaafje.

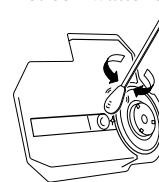

## Condensatie



Vocht kan in de volgende gevallen condenseren op de lens binnen in het systeem:

- Als de verwarming in de ruimte wordt ingeschakeld
- In een vochtige ruimte
- Als het toestel vanuit de kou meteen in een warme omgeving wordt geplaatst

Dit kan een storing in het systeem veroorzaken. Zet het systeem in dit geval aan en laat hem zo een paar uur staan, zodat het vocht verdampt. Verwijder vervolgens de stekker uit het stopcontact, en steek de stekker dan weer in het stopcontact.

## Cassettes

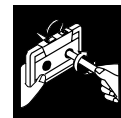

- Als het cassettebandje los zit, kan het uittrekken, breken of vastlopen in het cassettemechanisme. Trek het bandje strak door een potlood in één van de spoelopeningen van de cassette te steken en het potlood rond te draaien.
- Zorg dat u het oppervlak van het cassettebandje niet aanraakt.
- Berg cassettes nooit op:
  - op stoffige plaatsen
  - in direct zonlicht of warmte
  - op vochtige plaatsen
  - op een TV of luidspreker
  - in de buurt van een magneet

## Cassettedeck

- Als de koppen, aandrijfrollen of aandrukrollen van het cassettedeck vuil zijn, kunnen de volgende problemen optreden:
  - verlies van geluidskwaliteit
  - onderbroken geluidswaergave
  - wegzakken van het geluid
  - onvolledig gewiste opname
  - problemen met opnemen
- Reinig de koppen, aandrijfrollen en aandrukrollen met een wattenstaafje dat is bevochtigd met alcohol.

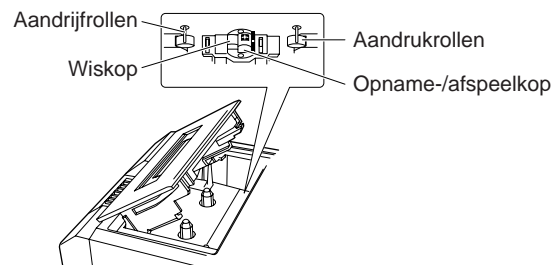



- Als de koppen magnetisch worden, zal het toestel meer ruis gaan produceren of zal er verlies van de hoge tonen optreden.
- Voor het demagnetiseren van de koppen, dient u het toestel uit te schakelen en een demagnetiseerapparaat voor de kop te gebruiken (verkrijgbaar in elektronica-zaken en platenzaken).





# Problemen oplossen

- Als u problemen heeft met het systeem, kunt u eerst aan de hand van de onderstaande lijst proberen om het probleem zelf te verhelpen voordat u de onderhoudsdienst inschakelt.
- Indien u het probleem niet zelf kunt oplossen, of als het systeem is beschadigd, dient u de hulp van een erkend bedrijf, zoals uw leverancier, in te schakelen.

Symptoom	Mogelijke oorzaak	Actie
Geen geluid.	<ul style="list-style-type: none"> <li>• Aansluitingen zijn fout of los.</li> <li>• Hoofdtelefoon is aangesloten.</li> </ul>	<ul style="list-style-type: none"> <li>• Controleer en corrigeer alle aansluitingen. (Zie pagina's 2 – 5.)</li> <li>• Verwijder de hoofdtelefoon.</li> </ul>
Slechte radio-ontvangst.	<ul style="list-style-type: none"> <li>• De antenne-aansluiting is losgeraakt.</li> <li>• De AM-raamantenne staat te dicht bij het systeem.</li> <li>• De FM-draadantenne is niet op de juiste wijze geplaatst.</li> </ul>	<ul style="list-style-type: none"> <li>• Sluit de antenne opnieuw stevig aan.</li> <li>• Verander de positie en richting van de AM-raamantenne.</li> <li>• Rol de FM-draadantenne uit voor de beste ontvangstpositie.</li> </ul>
De CD speelt niet.	De CD is ondersteboven in het toestel geplaatst.	Plaats de CD met het label naar boven in het toestel.
De CD slaat stukjes over.	De CD is vuil of gekrast.	Reinig of vervang de CD.
De CD-klep kan niet open of dicht.	Het netsnoer is niet aangesloten.	Steek het netsnoer in het wandcontact.
De cassettehouder kan niet worden geopend.	Het netsnoer was niet aangesloten bij het afspelen.	Sluit het netsnoer aan, druk de  knop in, en druk vervolgens op de TAPE  -toets.
Opname niet mogelijk.	De opnamebeveiligingslipjes van de cassette zijn verwijderd.	Bedek de inkepingen aan de achterkant van de cassette met plakband.
De bediening is uitgeschakeld.	Er is een storing opgetreden in de ingebouwde microprocessor die werd veroorzaakt door elektrische interferentie van buitenaf.	Verwijder de stekker uit het stopcontact en steek de stekker dan weer in het contact.
De afstandsbediening werkt niet.	<ul style="list-style-type: none"> <li>• De baan tussen de afstandsbediening en de sensor op het toestel is geblokkeerd.</li> <li>• De batterijen zijn leeg.</li> </ul>	<ul style="list-style-type: none"> <li>• Verwijder de blokkering.</li> <li>• Vervang de batterijen.</li> </ul>



# Technische specificaties

UX-V100 (CA-UXV100 en SP-UXV100)

## Versterker

**Uitgangsvermogen** 44 W (22 W + 22 W) bij 4 Ω (Max.)  
40 W (20 W + 20 W) bij 4 Ω (10% THD)

**Ingangsevoeligheid/impedantie (1 kHz)**

LINE IN (AUX) 400 mV/48 kΩ

**Luidsprekerklemmen** 4 Ω - 16 Ω

**Hoofdtelefoon** 16 Ω - 1 kΩ

0 mW - 15 mW per kanaal uitgang naar 32 Ω

## Cassettedeck

**Frequentiebereik**

Type I (Normal) 50 Hz - 14 kHz

Type II (CrO<sub>2</sub>) 50 Hz - 15 kHz

**Wow en flutter (jengel)** 0,15% (WRMS)

## CD-speler

**signaal/ruis-verhouding** 90 dB

**Wow en flutter (jengel)** Niet meetbaar

## Tuner

**FM-tuner**

Afstembereik 87,5 MHz - 108,0 MHz

**AM-tuner**

Afstembereik (MG) 522 kHz - 1 629 kHz

(LG) 144 kHz - 288 kHz

Nederlands

## Technische specificaties van de luidsprekers

(per luidspreker)

**luidsprekers** 8 cm conus × 1

**Impedantie** 4 Ω

**Afmeting** 140 mm × 230 mm × 211 mm (B/H/D)

**Gewicht** Circa 1,8 kg

## Algemeen

**Afmeting** 438 mm × 234 mm × 279 mm (B/H/D)

**Gewicht** Circa 6,8 kg

## Elektriciteit

**Stroomvereisten** AC 230 V ~ wisselstroom, 50 Hz

**Stroomverbruik** 50 W (ingeschakeld)

3,7 W (in standby-stand)

## Onderdelen

Zie pagina 2.

*Wijzigingen in vormgeving en specificaties onder voorbehoud.*

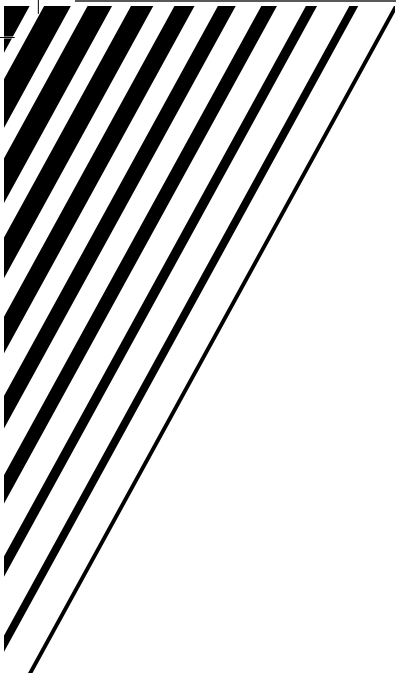

**JVC**  
 VICTOR COMPANY OF JAPAN, LIMITED